

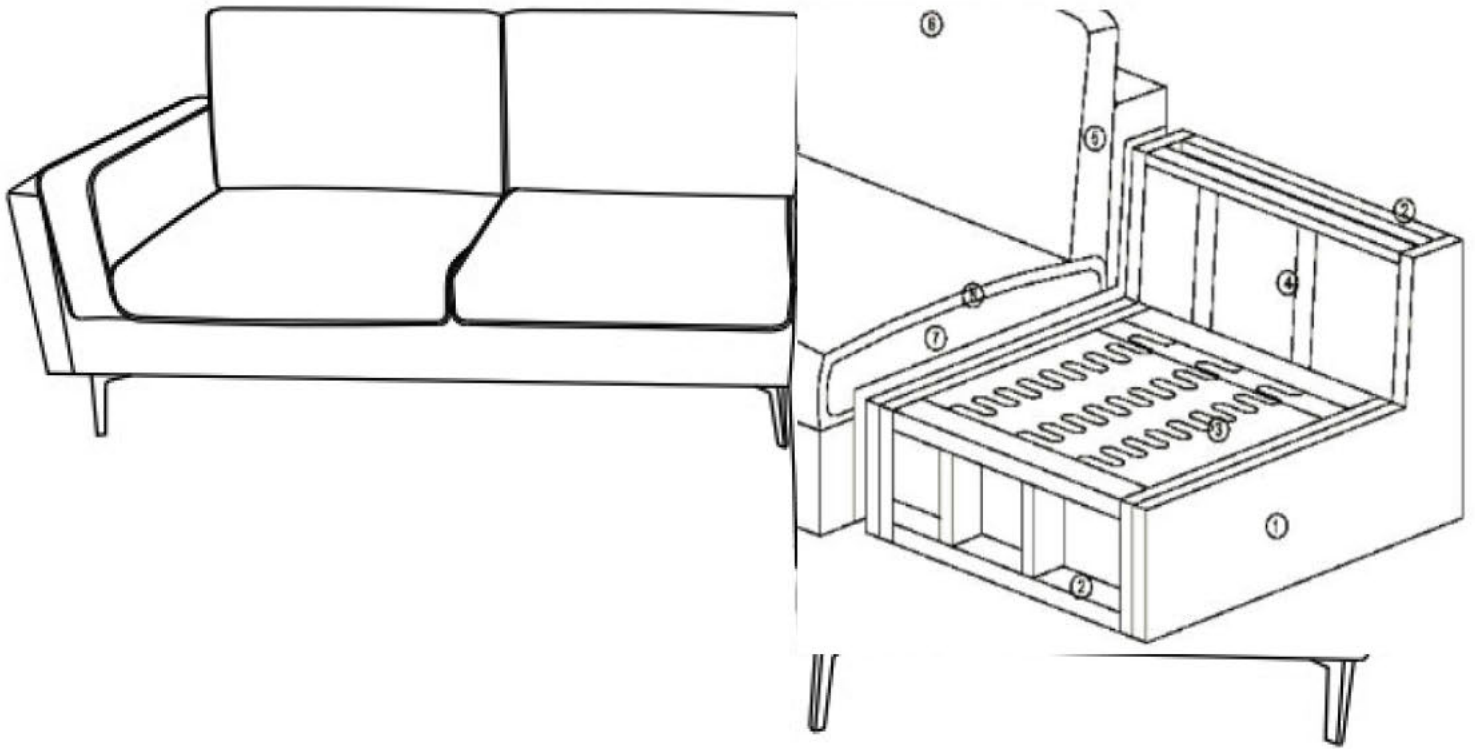







Τεχνικές Προδιαγραφές - ALL DAY

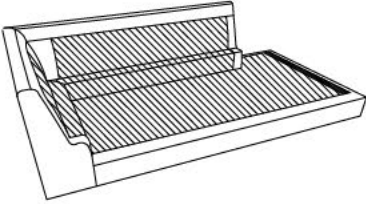

1. Σκελετός από ξύλο ευκαλύπτου σε συνδυασμό με Plywood
2. Ελαστικοί ιμάντες 3x2 πλάτους 4,5cm
3. S-Spring System ελατηρίων
4. Αφρώδης υλικό πυκνότητας 50DNS
5. Ύφασμα: 100% πολυεστερική ίνα
6. Μεταλλικά πόδια

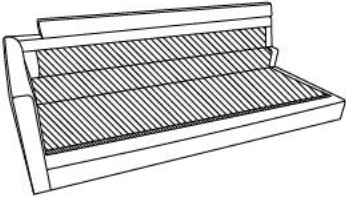
ΟΔΗΓΙΕΣ ΣΥΝΑΡΜΟΛΟΓΗΣΗΣ

ΒΕΒΑΙΩΘΕΙΤΕ ΟΤΙ ΔΕΝ ΛΕΙΠΟΥΝ ΕΞΑΡΤΗΜΑΤΑ ΠΡΙΝ ΤΗ ΣΥΝΑΡΜΟΛΟΓΗΣΗ.

<p>A</p> 	<p>B ΜΑΞΙΛΑΡΙ ΚΑΘΙΣΜΑΤΟΣ</p> 	<p>C ΜΑΞΙΛΑΡΙ ΚΑΘΙΣΜΑΤΟΣ 1ΤΕΜ</p> 	<p>D ΜΑΞΙΛΑΡΙ ΚΑΘΙΣΜΑΤΟΣ 2ΤΕΜ</p> 	<p>E ΜΑΞΙΛΑΡΙ ΠΛΑΤΗΣ 3ΤΜΧ</p> 
<p>F</p> 	<p>G</p>  <p>ΜΑΞΙΛΑΡΙ ΠΛΑΤΗΣ 2ΤΜΧ</p>	<p>H</p>  <p>ΠΟΔΙΑ 8ΤΜΧ</p>	<p>J</p>  <p>ΒΙΔΕΣ 32ΤΜΧ</p>	<p>K</p>  <p>ΠΟΔΙ 2ΤΜΧ</p>

ΠΡΟΣΟΧΗ: ΑΥΤΟ ΤΟ ΑΝΤΙΚΕΙΜΕΝΟ ΠΡΕΠΕΙ ΝΑ ΣΥΝΑΡΜΟΛΟΓΗΘΕΙ ΠΑΝΩ ΣΕ ΜΑΛΑΚΗ ΕΠΙΦΑΝΕΙΑ ΓΙΑ ΝΑ ΑΠΟΦΕΥΧΘΕΙ Η ΟΠΟΙΑΔΗΠΟΤΕ ΦΘΟΡΑ ΤΟΥ ΚΑΤΑ ΤΗΝ ΣΥΝΑΡΜΟΛΟΓΗΣΗ.

ΒΗΜΑ 1:

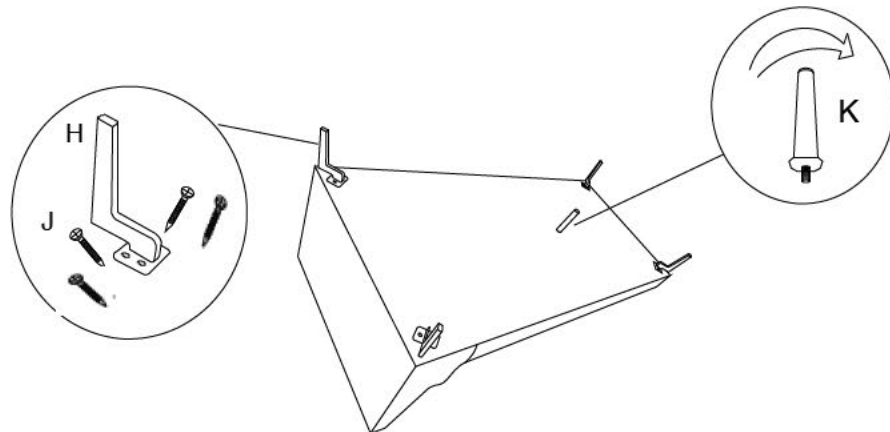

ΒΗΜΑ 2:

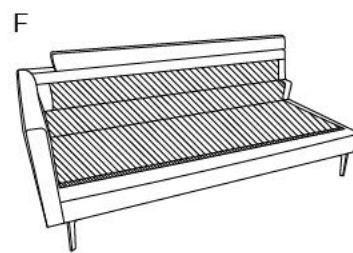
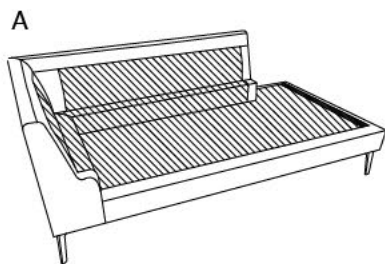

ΒΗΜΑ 3:

